

CZ NÁVOD K MONTÁŽI
EN MOUNTING INSTRUCTIONS

POWER [W]	T	AxB (mm)		EMERGENCY	
				1 H	3 H
1x18	T26	670	460	•	•
2x18	T26	670	460	•	•
1x36	T26	1280	880	•	•
2x36	T26	1280	880	•	•
1x58	T26	1580	1000	•	•
2x58	T26	1580	1000	•	•
1x14	T16	670	460	•	•
2x14	T16	670	460	•	•
1x24	T16	670	460	•	•
2x24	T16	670	460	•	•
1x28	T16	1280	880	•	•
2x28	T16	1280	880	•	•
1x54	T16	1280	880	•	•
2x54	T16	1280	880	•	•
1x35	T16	1580	1000	•	•
2x35	T16	1580	1000	•	•
1x49	T16	1580	1000	•	•
2x49	T16	1580	1000	•	•
1x80	T16	1580	1000	•	•
2x80	T16	1580	1000	•	•

STANDARD



NA OBJEDNÁVKU
ON REQUEST

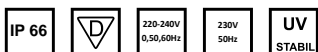

EUROPA

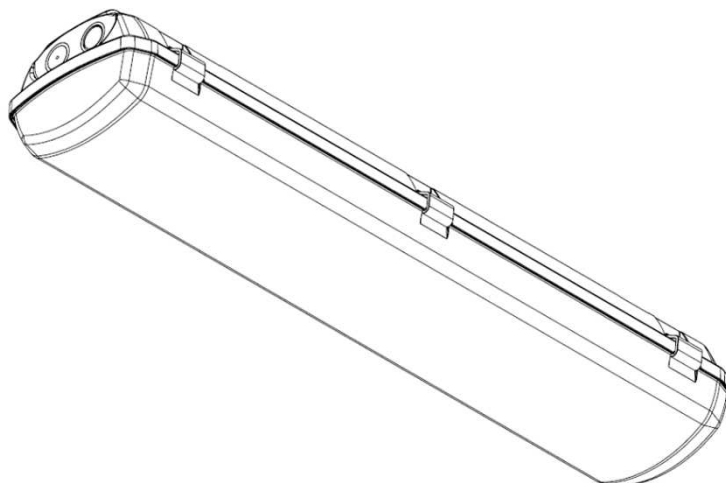
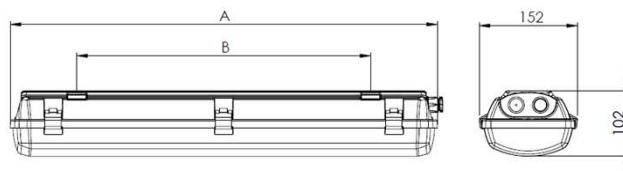

Upozornění pro montáž svítidla EUROPA Warning for mounting lighting fixture EUROPA



/CZ/ Výrobce je zařazen do systému zpětného odběru elektrozařízení a elektroodpadu dle platných vyhlášek a nařízení.
/CZ/ Výrobce je zařazen do systému zpětného odběru a recyklace obalů firmy EKO-KOM. (EK-F06022453)
/GB/ Producer included in recycling system provided by EKO-KOM company. (EK-F06022453)

/CZ/ Svítidlo smí na elektrickou síť připojovat pouze osoba s odpovídající kvalifikací dle platné vyhlášky o odborné způsobilosti v elektrotechnice. Při nedodržení montážního návodu výrobce neručí za případné vzniklé škody!

/EN/ The lighting fixture can be installed by authorized persons only according to valid regulations on professional qualifications in electrical engineering. Failure to comply with manufacturer's installation instructions not liable for any damages!

/CZ/ Konstrukce svítidla nevyžaduje zvláštní údržbu. Znečištěné těleso omyjte vlažnou vodou s přidávkem saponátového čisticího prostředku.

/EN/ Construction of the lighting fixture doesn't needs special maintenance. Wash the polluted housing with the cool water and detergent.

/CZ/ Baterie ve svítidle smí být nahrazena pouze baterií stejného typu nebo parametrů!!

/EN/ The battery in the fixture can be changed for the same type or the same parameters only !!

/CZ/ Při nedodržení montážního návodu výrobce neručí za případné vzniklé škody!

/EN/ In case of instruction non-performance producer can not be responsible for relevant damages caused !

/CZ/ Svítidla se nesmí použít v prostředích s výskytem vibrací, mechanického namáhání, agresivních chemických látek a mastnot. Tato prostředí snižují životnost plastových dílů.

/EN/ Lighting fixture are not allowed to be used in areas with appearance of vibrations, aggressive chemical substances and smear. This environment reduces the service life of plastic parts.

Montáž svítidel:

1. Vyndejte svítidlo z transportního obalu
2. Vyjměte reflektor ze svítidla (obr. 1)
3. Vyjměte sáček s výbavou svítidla z tělesa
4. Do bočního otvoru v tělese zasade ucpávkovou vývodku a z druhé strany tělesa na ni našroubujte matici (obr. 2). Matici řádně dotáhněte
5. Do pantů nacvakněte spony z výbavy svítidla
6. Upevněte svítidlo na nosný podklad (obr. 3):
 - a) Pomocí úchytných per přímo na nosný podklad
 - b) Pomocí drátového závěsu – není součástí výbavy
 - c) Pomocí lankového závěsu – není součástí výbavy
7. Zavěste reflektor za plastové úchyty (obr. 4)
8. Vývodkou protáhněte napájecí kabel o vnějším průměru 7-12mm. Řádně dotáhněte ucpávkovou vývodku až do stavu částečné deformace těsnícího kroužku (obr. 5)
9. Zapojte napájecí kabel do volné části přívodní svorkovnice následovně:

EUROPA

na svorku L1 - fázový vodič
na svorku N - nulový vodič
na svorku ⊕ - ochranný vodič

EUROPA-Em

na svorku L1 - fázový vodič
na svorku N - nulový vodič
na svorku ⊕ - ochranný vodič

MULTIEUROPA

na svorku L1 - vodič dobíjecí fáze
na svorku L2 - vodič spínané fáze
na svorku N - nulový vodič
na svorku ⊕ - ochranný vodič

Do každého pólu svorkovnice lze připojit dva vodiče s průřezem 0,5-2,5mm²

Délka odizolování vodiče musí být 8-9mm.

9. Zacvakněte reflektor zpět do plastových úchytných
10. Nasadte lineární zářivky (nejsou součástí svítidla) a pootočením zajistěte do provozní polohy (obr. 6). Orientace světelného zdroje dle štítku ve svítidle
11. Připevněte optický kryt svítidla, tak aby po celém obvodu dosedl na těsnění a zajistěte ho sponami (obr. 7)

Instalace přídavného reflektoru – doplnění kroků mezi body 9 a 10 (reflektor není součástí balení):

1. Přídavný reflektor zacvakněte do plastových úchytných
2. Kolík na konci ochranného vodiče zasuňte do výstupní strany svorkovnice ⊕

Mounting instruction:

1. Take the lighting fixture from packing
2. Remove the reflector from lighting fixture (fig. 1)
3. Remove the bag with equipment of lighting fixture from the body
4. Into the side hole in the body insert the cable gland and on the other side screw nut (fig. 2). Nut tighten
5. Into hinge snap the clips from equipment of lighting fixtures
6. Fasten the lighting fixture on the base (fig. 3):
 - a) With fastening spring directly on the base
 - b) With steel wire hanger - no included
 - c) With a cable suspension - no included
6. Suspend the reflector on plastic handles (fig. 4)
7. Pass the supply cable through the cable gland. The diameter of cable must be 7-12mm. Tighten the cable gland to a state of partial deformation of the sealing ring (fig. 5)
8. Connect supply cable into the free feeding terminal block as follows:

EUROPA

on connector L1 - phase conductor
on connector N - neutral conductor
on connector ⊕ - protective conductor

EUROPA-Em

on connector L1 - phase conductor
on connector N - neutral conductor
on connector ⊕ - protective conductor

MULTIEUROPA

on connector L1 - conductor of charging phase
on connector L2 - conductor of switching phase
on connector N - neutral conductor
on connector ⊕ - protective conductor

On each pole of terminal block can be connected two conductors in cut 0,5-2,5mm²

Stripping length must be 8-9 mm

9. Fasten the reflector back to plastic handles
10. Insert fluorescent lamps (lamps not included) and twist lock into operating position (fig. 6). The orientation of lamps according to the label in the lighting fixture
11. Fasten the optical cover, so that all round landed on the seal and secure the clips (fig. 7)

Installing additional reflector - adding steps between points 9 and 10 (reflector not included):

1. Fasten additional reflector to the plastic handles
2. Pin at the end of protective wire plug into input side terminal block ⊕

Obr./ Fig. 1

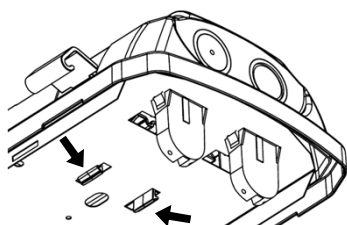

Obr./ Fig. 2

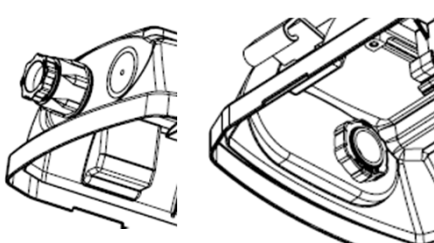

Obr./ Fig. 3

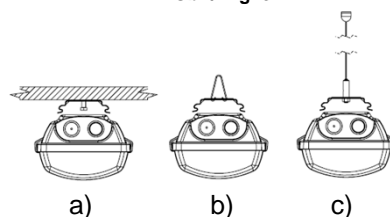

Obr./ Fig. 4

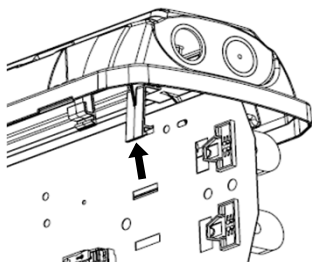

Obr./ Fig. 5

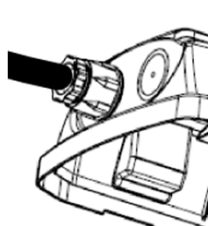

Obr./ Fig. 6

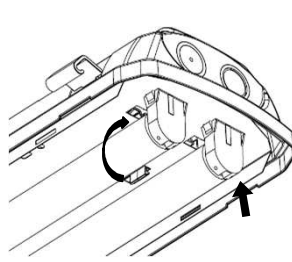

Obr./ Fig. 7

