

GB INSTALLATION INSTRUCTIONS
DE MONTAGEANWEISUNG
FR MANUEL D'INSTALLATION
ES INSTRUCCIÓN DE MONTAJE
RUS ИНСТРУКЦИЯ ПО МОНТАЖУ
IT ISTRUZIONI DI MONTAGGIO
PL INSTRUKCJA MONTAŻU
SK NÁVOD NA MONTÁŽ
CZ NÁVOD K MONTÁŽI

POWER [W]		AxBxC/D (mm)			EMERGENCY		t _a min	t _a max
		630	300	52	1 H	3 H		
100	LED	630	300	52	●	●	-20°C	+40°C
207	LED	1190	300	52	●	●	-20°C	+35°C



STANDARD



ON REQUEST



BISON-LED

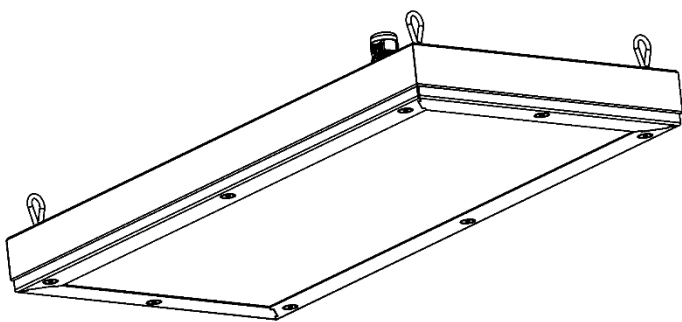
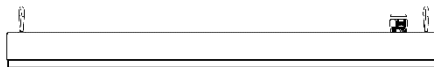
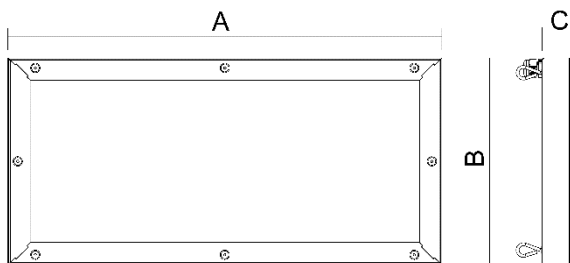

Světelný zdroj v tomto svítidle smí vyměnit pouze výrobce nebo jeho smluvní servisní technik nebo podobně kvalifikovaná osoba

The light source in this luminaire may only be replaced by the manufacturer or his contract service technician or a similarly qualified person

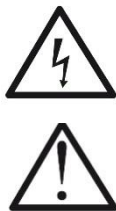

GB Before replacing the LED light source, disconnect from the mains.
DE Vor dem Austausch der LED-Lichtquelle, vom Netz zu trennen.
FR Avant de remplacer la source de lumière LED, débranchez l'appareil.
ES Antes de cambiar la fuente de luz LED, desconecte de la red eléctrica.
RUS Перед заменой светодиодный источник света, отключите от сети.

IT Prima di sostituire la sorgente luminosa a LED, scollegare dalla rete elettrica.
PL Przed wymianą źródła światła LED, należy odłączyć od sieci.
SK Pred výmenou LED zdroja odpojte svietidlo od elektrickej siete.
CZ Před výměnou LED zdroje odpojte svítidlo od elektrické sítě.

GB The fixtures can be installed by authorized persons only according to valid regulations on professional qualifications in electrical engineering. Producer included ion recycling system provided by EKO-KOM company (EK-F06022453). Failure to comply with manufacturer's installation instructions not liable for any damages! **DE** Die Leuchten können nur berechtigten Personen gemäß den geltenden Vorschriften über die berufliche Qualifikation in der Elektrotechnik installiert werden. Die Nichteinhaltung Herstellers Einbauanleitung nicht haftbar für Schäden entsprechen! **FR** Les appareils peuvent être installés seulement aux personnes autorisées conformément à la réglementation en vigueur sur les qualifications professionnelles en génie électrique. Défaut de se conformer aux instructions d'installation pas responsable des dommages du fabricant! **ES** Los accesorios pueden ser instalados por personas autorizadas de acuerdo con las normas vigentes en materia de cualificaciones profesionales en ingeniería eléctrica. El incumplimiento de las instrucciones de instalación no será responsable de los daños y perjuicios del fabricante! **RUS** Светильники могут быть установлены уполномоченными лицами только в соответствии с действующими правилами по профессиональной квалификации в области электротехники. Невыполнение установки с инструкциями производителя не несет ответственности за любые убытки! **IT** Gli apparecchi possono essere installati solo a persone autorizzate in base alle normative vigenti in materia di qualifica professionali in ingegneria elettrica. Il mancato rispetto di istruzioni di installazione non è responsabile per eventuali danni del produttore! **PL** Oprawy mogą być instalowane wyłącznie przez osoby uprawnione zgodnie z obowiązującymi przepisami dotyczącymi kwalifikacji zawodowych w elektrotechnice. Niezastosowanie się do instrukcji producenta instalacji nie odpowiada za jakiegokolwiek szkody! **SK** Svietidlo smie na elektrickú sieť pripájať len osoba s odpovedajúcou kvalifikáciou podľa platnej vyhlášky o odbornej spôsobilosti v elektrotechnike. Pri nedodržíaní montážneho návodu Výrobca neručí za prípadné vzniknuté škody! **CZ** Svítidlo smí na elektrickou síť připojovat pouze osoba s odpovídající kvalifikací dle platné vyhlášky o odborné způsobilosti v elektrotechnice. Výrobce je zařazen do systému zpětného odběru elektrozařizení a elektroodpadu dle platných vyhlášek a nařízení. Výrobce je zařazen do systému zpětného odběru a recyklace obalů firmy EKO-KOM (EK-F06022453). Při nedodržení montážního návodu výrobce neručí za případné vzniklé škody!

Při montáži svítidla, je třeba dodržovat bezpečnost **ESD** za použití hodných pomůcek !

When the lighting installation, you should follow **ESD** safety aids worth using !

1. Našroubujte závěsné oka
/ Screw the suspension lugs

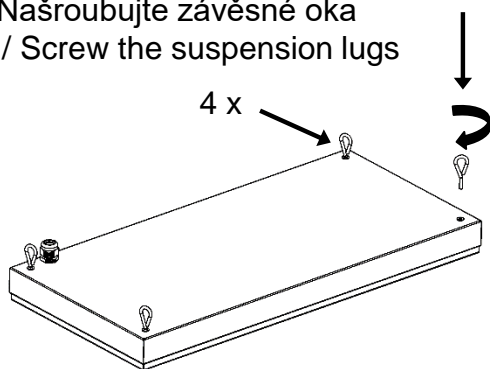

2. Zavěste svítidlo za závěsná oka
/ Hang the lamp behind the suspension lugs

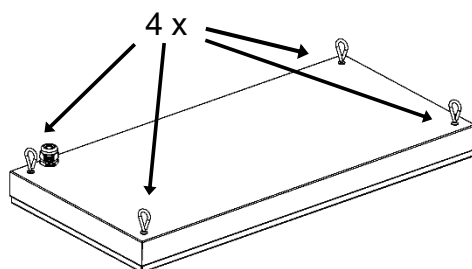

3. Připojete kabel
/ Connect the cable

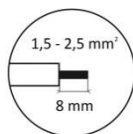

Zapojení:

/ Connection:

BISON

svorka L1- fázový vodič (hnědý) / Terminal L1 - phase conductor (brown)
svorka N- nulový vodič (modrý) / Terminal N - neutral wire (blue)
svorka- ochranný vodič (zelený) / Terminal \oplus - protective conductor (green)

BISON - DIM

svorka L1- fázový vodič (hnědý) / Terminal L1 - phase conductor (brown)
svorka N- nulový vodič (modrý) / Terminal N - neutral wire (blue)
svorka- ochranný vodič (zelený) / Terminal \oplus - protective conductor (green)
svorka D1- řízení stmívání (šedý) / Terminal D1 - dimming control (gray)
svorka D2- řízení stmívání (černý) / Terminal D2 - dimming control (black)

Nedotýkat se LED
/ Do not touch LED !!!

! NEPŘIPOJUJTE SVÍTIDLO
POKUD JE POD NAPĚTÍM !

! DO NOT CONNECT THE
LAMP WHEN IT IS
ENERGIZED !

Šrouby na rámu se sklem: 1,3 Nm !
Šrouby na uchycení reflektoru: 1,5 Nm !

Screws on frame with glass: 1.3 Nm !
Reflector mounting screws: 1.5 Nm !

